

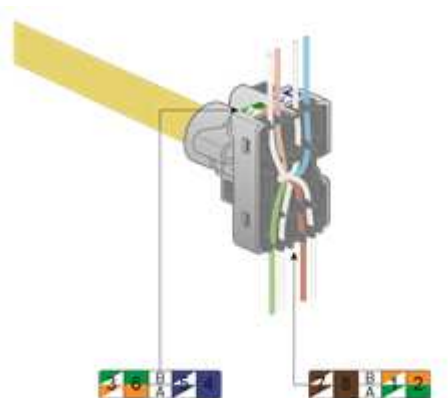

	ÍNDICE	PÁGINA
1.	Aplicação	1
2.	Características	1
2.1	Características do Material	1
2.2	Características Elétricas	1
2.3	Características Mecânicas	1
2.4	Características ambientais	1
3	Descrição	1
4	Normas	1
5	Dimensionamento	2
6	Conexão RJ45 Padrão	2
7	Desempenho	3

1. APLICAÇÃO

O conector LCS² RJ45 é o coração da performance do sistema LCS². Em poucos segundos, você obtém uma conexão perfeita, sem utilização de ferramenta de impacto, garantindo a performance superior do canal, do patch panel à tomada RJ45.



Terminação com cabo 4 pares trançados

Seguindo norma EIA/TIA T568 A

Linha de baixo:
Norma EIA/TIA T568 A



Seguindo norma EIA/TIA T568 B

Linha de cima:
Norma EIA/TIA T568 B

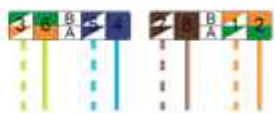

Caso de uma conexão com cabo de telefone Corel

Seguindo identificação Corel

Números de 1 a 8
identificação Corel



2. CARACTERÍSTICAS

Conectores em policarbonato de alto impacto retardante a chamas para conexão de voz e dados Categoria 5e LCS² modular, 8P8C, do tipo RJ45, com padrão de encaixe universal Keystone, terminação IDC sem necessidade do uso de ferramentas de impacto. Identificação de conexão para o padrão T568A/B, compatível com condutores de 22-26 AWG. Fixação dos contatos traseiros IDC no circuito impresso livre de soldas. Circuito impresso encapsulado, cada conector possui tampa plástica para proteção dos contatos traseiros que possibilita gabaritar as distâncias de decapamento e possibilita destrançamento inferior a 13 mm.

2.1 CARACTERÍSTICAS DO MATERIAL

Contatos: ouro/níquel, espessura do ouro > 1.27 µm
Partes de metal (IDC): Bronze (CuSn5)
Módulo de isolamento: ABS – Policarbonato
Capa da chapa: Policarbonato RAL 9010

2.2 CARACTERÍSTICAS ELÉTRICAS

Interrupção da voltagem ≥ 1000 V
Resistência do contato ≤ 20 m
Resistência do módulo ≥ 500 M à 100 V DC

2.3 CARACTERÍSTICAS MECÂNICAS

Número max. de conexões e desconexões: 5 incluindo sem substituir o fio.
Resistência: 2500 operações (conectando/desconectando) IK03

2.4 CARACTERÍSTICAS AMBIENTAIS

Temperatura de operação: - 40° C até + 70° C
Ciclo de calor úmido: 21 dias.
Resistência à gases (H₂S e SO₂)

3. DESCRIÇÃO

Conector LCS² RJ45 branco embalado individualmente: Ref.33180
Conector LCS² RJ45 preto para patch panel embalado em kit de 6 unidades: Ref.: 33160
Garantia Técnica: 12 meses
São testados eletronicamente em fábrica e atendem todos os requisitos das normas ANSI/TIA/EIA-568-C.2 e ISO/IEC 11801.

4. NORMAS

ANSI/TIA 568-C.2
IEC 60603-7
ISO/IEC 11801

Conexão RJ45 LCS² Keystone Cat5e

Referências : 33180 / 33160

5. DIMENSIONAMENTO

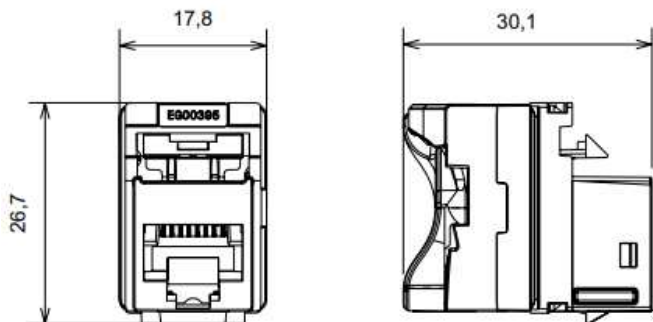

6. CONEXÃO RJ45 PADRÃO

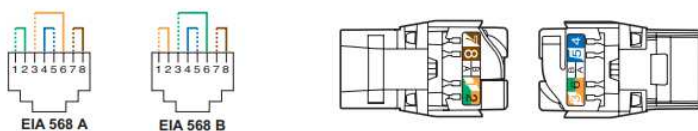

Condutores suportados:

- Single -strand : 0,5-0,65 mm AWG 22-26
- Multi- fio : AWG 26
- Isolamento do condutor de polietileno: máx. Ø com isolamento de 1,58 milímetros

Os conectores RJ45 estão equipados com um sistema de bloqueio rotativo que não requer ferramentas especiais e permite a religação em caso de erro.

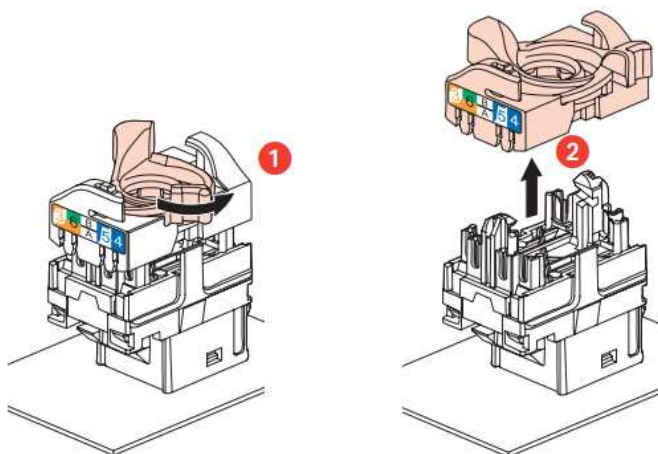

Este sistema permite que os pares de fios se organizem facilmente antes de conectá-los ao conector.

Dessa forma, garantimos os 13 mm exigidos.

Espalhar os pares a 90° em relação ao cabo garante os melhores níveis de desempenho.

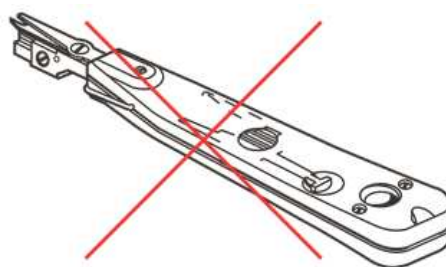
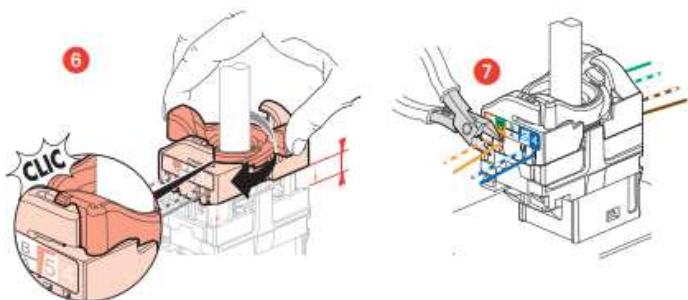
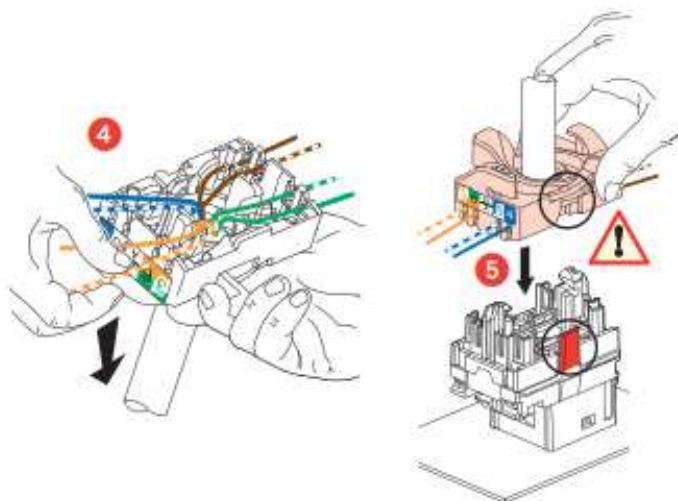
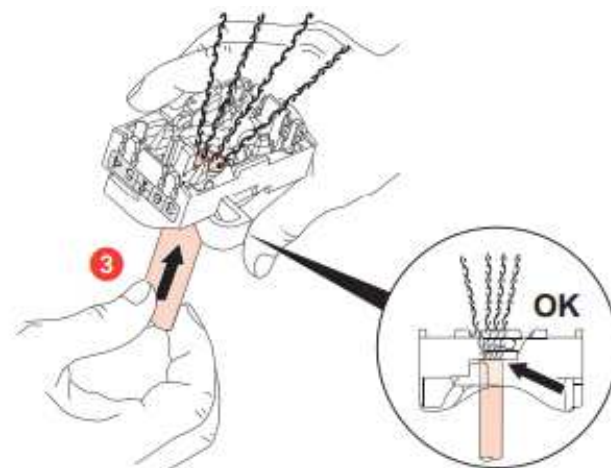

7. DESEMPENHO (Continuação)

7.1 Desempenho dos Componentes (Conectores RJ45)

Return Loss

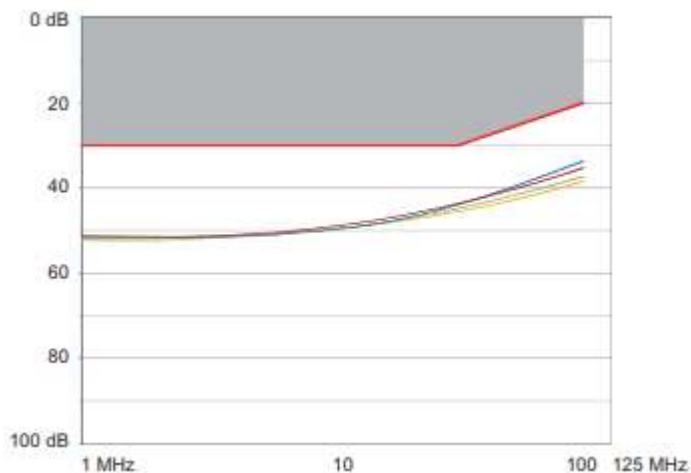

Atenuação

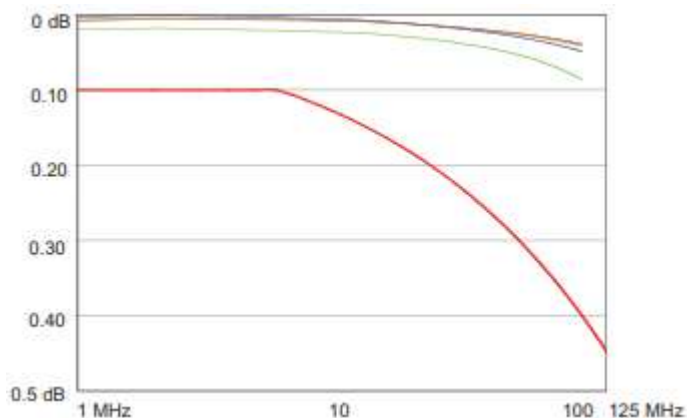

NEXT (Near end Crosstalk Attenuation)

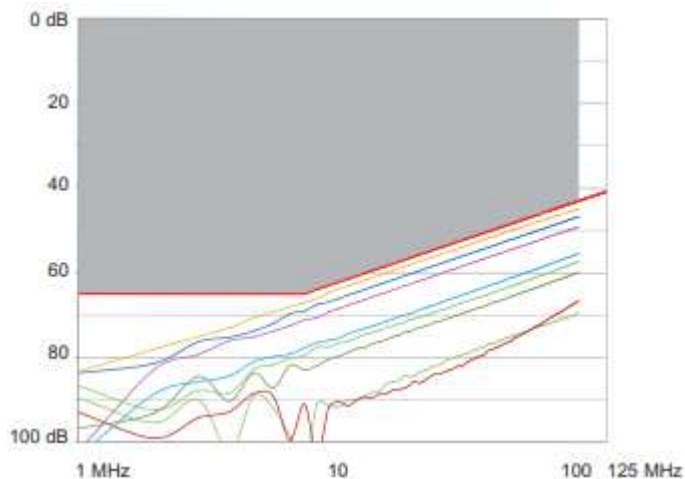

7. DESEMPENHO (continuação)

FEXT (Far end Crosstalk Attenuation)

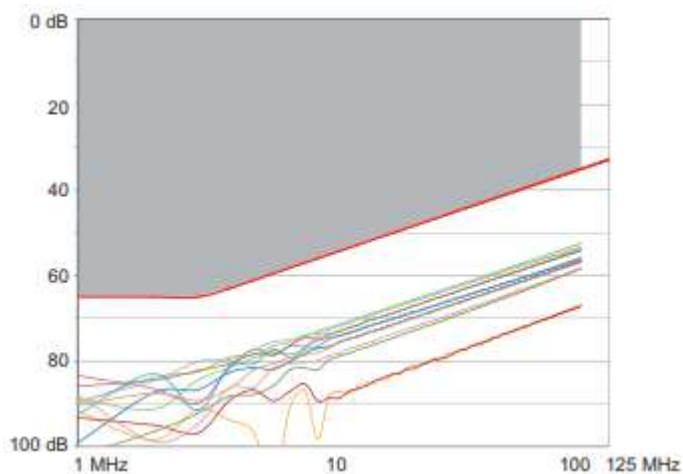

7.2 Desempenho do Link Permanente

Return Loss

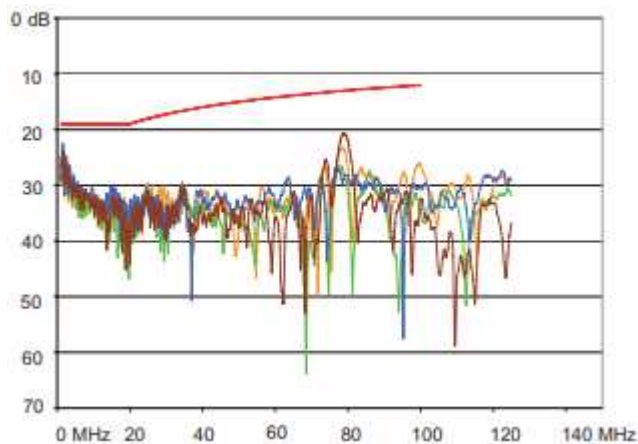

Atenuação

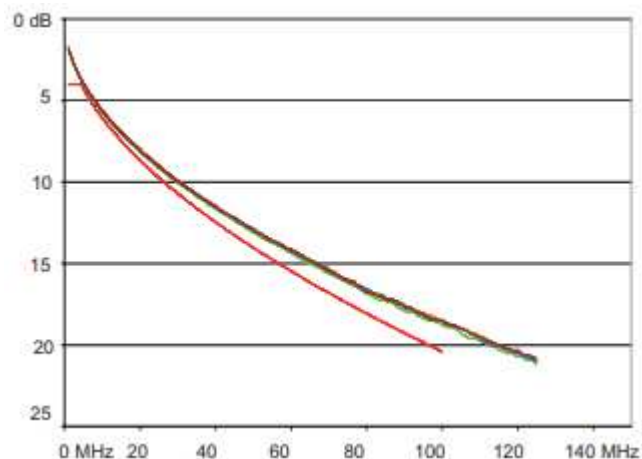

7. DESEMPENHO (Continuação)

7.2 Desempenho do Link permanente (cont.) NEXT (Near end Crosstalk Attenuation)

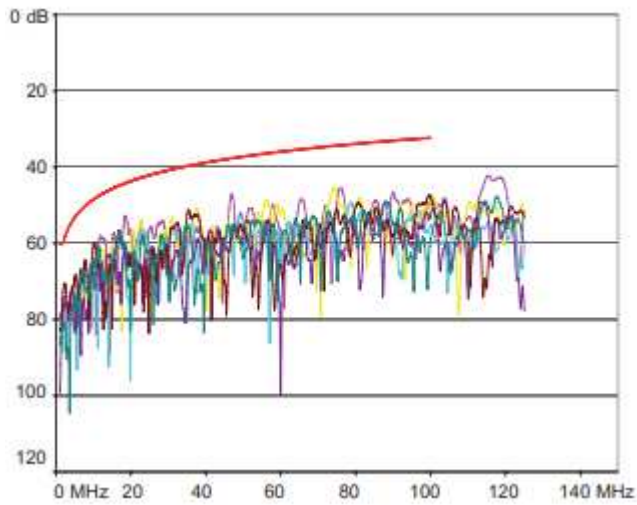

PS NEXT (Power Sum NEXT)

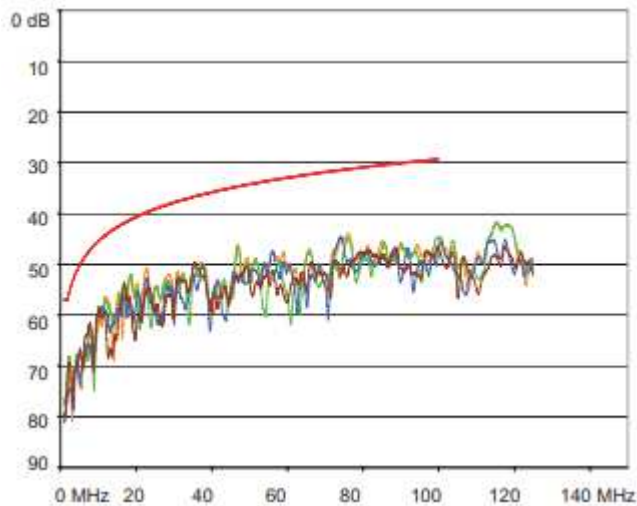

ACR (Attenuation to Crosstalk Ratio)

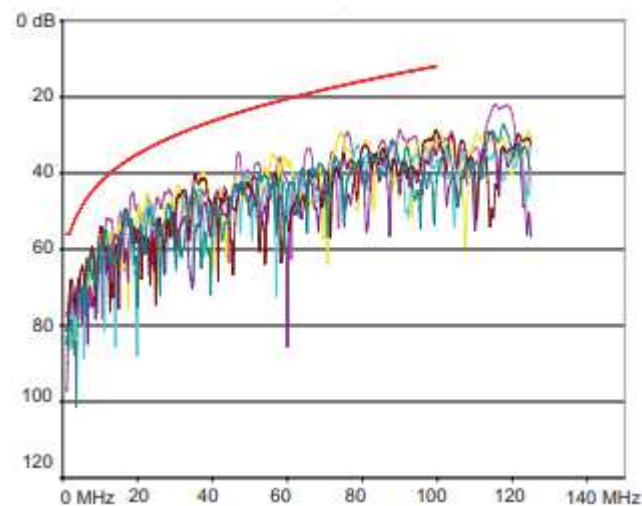

8. DESEMPENHO (continuação)

ELFEXT (Equal Level End Crosstalk Attenuation)

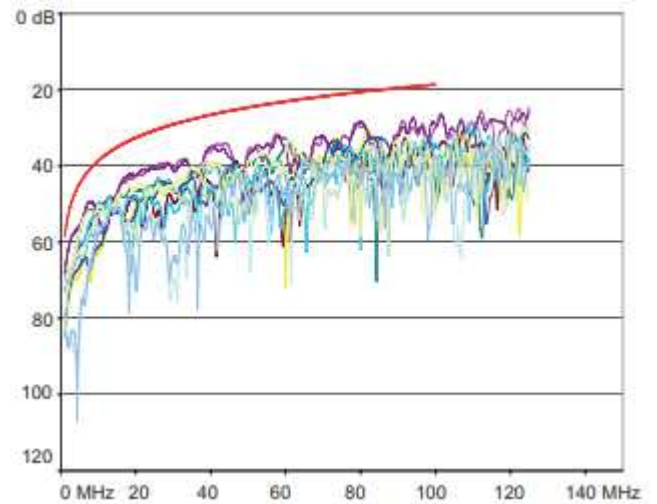

Delay Skew